

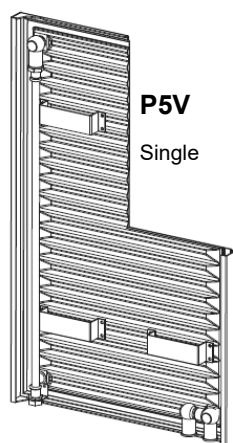

P5V Single

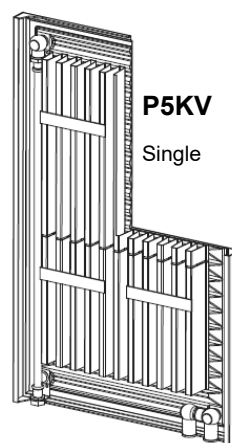

P5V
Single



P5KV
Single

Μήκος P5V/P5KV και P5V-D/P5KV-D
300, 400, 500, 600, 700 και 1000 mm

Υψος P5/P5K και P5-D/P5K-D
800 - 2500 mm, με βήμα ανά 100 mm

Πάχος P5V: 40 mm, P5KV: 58 mm
P5V-D: 105 mm, P5KV-D: 123 mm

Σύνδεσεις 1/2" standard, για 3/4" παρέχεται αντάπτορας

Στήριξη Στον τοίχο

Χρώμα Standard χρώμα Ral 9010
Μπορούν να βαφούν σε οποιοδήποτε χρώμα της σειράς RAL και της BS, με έξτρα χρέωση.

Διαστάσεις

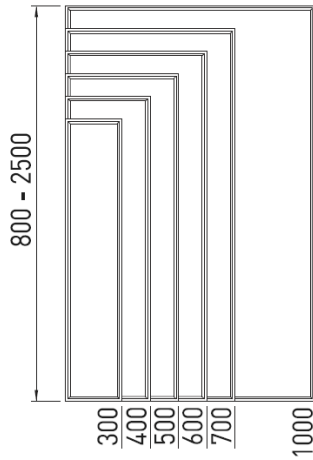

P5V



P5KV

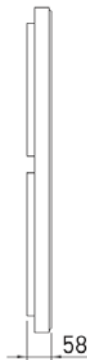

P5V

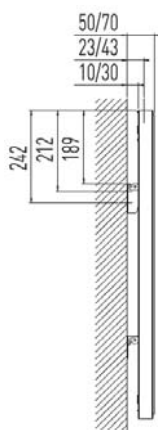

P5KV

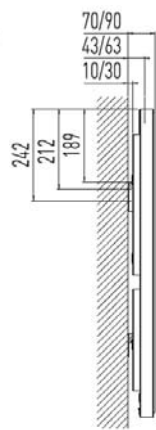

Αναμονές - Συνδέσεις

Standard συνδέσεις: E, F, G, H με εισαγωγή στο E ή F

Ειδικές συνδέσεις με extra χρέωση: 2E, 2F, Ep, Fp, Gr, Hp

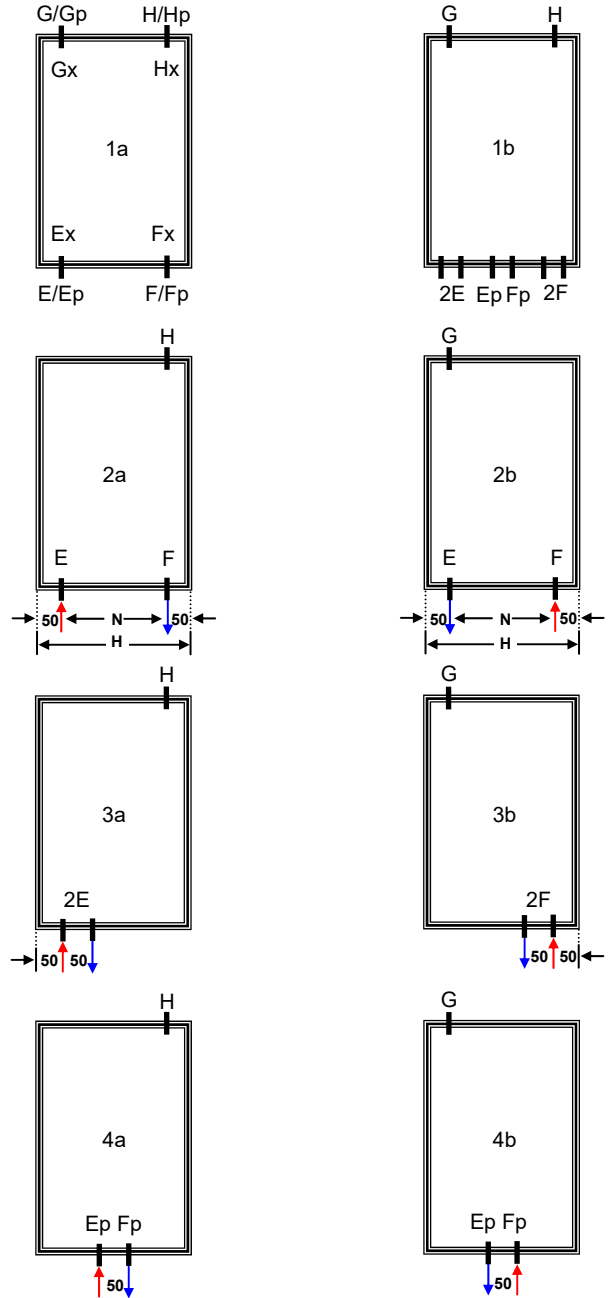

Στηρίγματα τοίχου

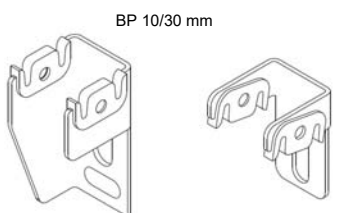

BP 10/30 mm

Ρυθμιζόμενα στηρίγματα τοίχου

BP 28/70, 48/90, BH 10/48, BP 28/70, 48/90, 68/110 mm

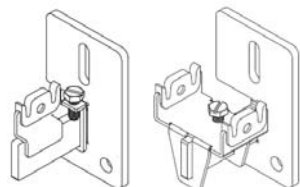



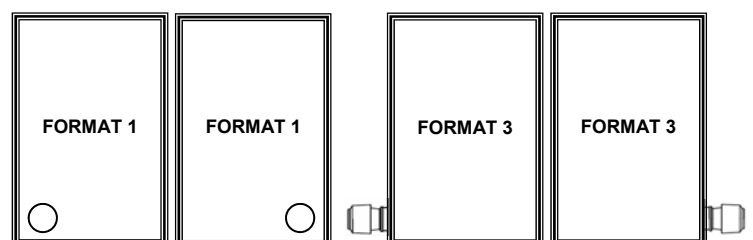

Περιλαμβάνονται στην τιμή του σώματος

Θέσεις θερμοστατικής κεφαλής

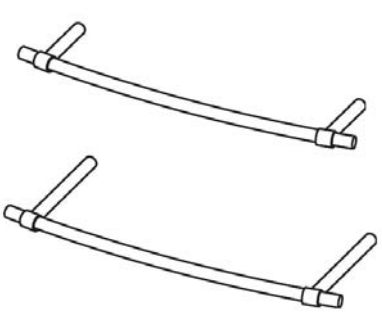

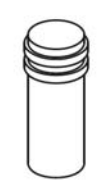
Εξαρτήματα

Τύπος Μπάρας - Γάτζου	Χρώμα	Σειρά Σώματος	Σχέδιο
ΜΠΑΡΑ ΒΟΓΑ 400 x 70 ΜΠΑΡΑ ΒΟΓΑ 500 x 70 ΜΠΑΡΑ ΒΟΓΑ 600 x 70 ΜΠΑΡΑ ΒΟΓΑ 400 x 120 ΜΠΑΡΑ ΒΟΓΑ 500 x 120 ΜΠΑΡΑ ΒΟΓΑ 600 x 120	Chrome/Chrome	P5V / P5KV P5V-D / P5KV - D	
ΜΠΑΡΑ ΒΟΓΑ 400 x 70 ΜΠΑΡΑ ΒΟΓΑ 500 x 70 ΜΠΑΡΑ ΒΟΓΑ 600 x 70 ΜΠΑΡΑ ΒΟΓΑ 400 x 120 ΜΠΑΡΑ ΒΟΓΑ 500 x 120 ΜΠΑΡΑ ΒΟΓΑ 600 x 120	Gold/Gold	P5V / P5KV P5V-D / P5KV - D	
ΜΠΑΡΑ ΒΟΓΑ 400 x 70 ΜΠΑΡΑ ΒΟΓΑ 500 x 70 ΜΠΑΡΑ ΒΟΓΑ 600 x 70 ΜΠΑΡΑ ΒΟΓΑ 400 x 120 ΜΠΑΡΑ ΒΟΓΑ 500 x 120 ΜΠΑΡΑ ΒΟΓΑ 600 x 120	Chrome/ Λευκό Ral9010	P5V / P5KV P5V-D / P5KV - D	
ΜΠΑΡΑ ΒΟΓΑ 400 x 70 ΜΠΑΡΑ ΒΟΓΑ 500 x 70 ΜΠΑΡΑ ΒΟΓΑ 600 x 70 ΜΠΑΡΑ ΒΟΓΑ 400 x 120 ΜΠΑΡΑ ΒΟΓΑ 500 x 120 ΜΠΑΡΑ ΒΟΓΑ 600 x 120	Gold/ Λευκό Ral9010	P5V / P5KV P5V-D / P5KV - D	
ΓΑΤΖΟΣ CUPO 33mm ΓΑΤΖΟΣ CUPO 33mm	Chrome Gold	P5V / P5KV P5V-D / P5KV - D	
ΓΑΤΖΟΣ TORUS 33mm ΓΑΤΖΟΣ TORUS 33mm	Chrome Gold	P5V / P5KV P5V-D / P5KV - D	
ΓΑΤΖΟΣ STRIATO 33mm ΓΑΤΖΟΣ STRIATO 33mm	Chrome Gold	P5V / P5KV P5V-D / P5KV - D	



P5V		Μήκος (mm)					
		300	400	500	600	700	1000
Ύψος (mm)	No. of sections	kcal					
800	24	272	363	455	543	635	907
900	27	306	409	511	611	714	1020
1000	30	340	454	568	679	794	1133
1100	33	374	499	625	747	873	1247
1200	36	408	545	682	815	952	1360
1300	39	442	590	739	883	1032	1473
1400	42	476	636	796	951	1111	1587
1500	45	509	681	852	1019	1190	1700
1600	48	543	726	909	1087	1270	1813
1700	51	577	772	966	1155	1349	1927
1800	54	611	817	1023	1223	1428	2040
1900	57	645	863	1080	1291	1508	2153
2000	60	679	908	1137	1359	1587	2266
2100	63	713	953	1193	1427	1667	2380
2200	66	747	999	1250	1494	1746	2493

P5KV		Μήκος (mm)					
		300	400	500	600	700	1000
Ύψος (mm)	No. of sections	kcal					
800	24	300	402	502	604	703	1003
900	27	338	453	564	679	791	1129
1000	30	376	503	627	754	879	1254
1100	33	413	553	690	830	966	1379
1200	36	451	604	752	905	1054	1505
1300	39	488	654	815	981	1142	1630
1400	42	526	704	878	1056	1230	1756
1500	45	563	754	941	1132	1318	1881
1600	48	601	805	1003	1207	1406	2007
1700	51	638	855	1066	1282	1493	2132
1800	54	676	905	1129	1358	1581	2257
1900	57	714	956	1191	1433	1669	2383
2000	60	751	1006	1254	1509	1757	2508
2100	63	789	1056	1317	1584	1845	2634
2200	66	826	1106	1379	1660	1933	2759